

BMW M6 Coupé
BMW M6 Cabriolet



Le plaisir de conduire



Avant, vous pensiez
en kilomètres par heure.
Après, vous penserez en
battements de cœur par seconde.



L'eau, la terre, l'air.
Et le feu.



Elle vous transporte.
Même quand elle est immobile.





Exigez toujours plus :
de 0 à 100 km/h en 4,8 s.



Puissance et esthétique.







Profitez de la
plus belle place au soleil :
au volant !



Laissez-le vocaliser sur
la gamme ascendante.



Capote de la BMW M6 Cabriolet.

Doubles sorties d'échappement en acier chromé inoxydable.

Toit en composite carbone-résine de la BMW M6 Coupe.



Clignotants avec sigle M6.



La puissance s'exprime partout : capot moteur accentué par deux nervures proéminentes.

L'apothéose. Le pack Compétition M6.

Pour un gain sensible de dynamisme : nouveau réglage du train roulant, assiette surbaissée, Contrôle Dynamique de la Stabilité DSC, système d'antiblocage des roues ABS modifié et blocage du différentiel arrière optimisé. Pneumatiques sport spécifiques montés sur jantes en alliage léger style 167M à rayons doubles, avec largeur de jantes augmentée.



■ Série

□ Option

— Non disponible

Sécurité	M6 Coupé	M6 Cabriolet
Airbags :		
– latéraux pour le conducteur et le passager avant	■	■
– frontaux pour le conducteur et le passager avant, avec détection de l'occupation du siège pour l'airbag passager	■	■
– pour la tête pour le conducteur et le passager avant	■	—
Appuis-tête actifs, à l'avant	■	■
Carrosserie de sécurité :		
– zones de déformation à l'avant et à l'arrière, pare-chocs auto-régénérants jusqu'à 4 km/h	■	■
Ceintures de sécurité :		
– à enrouleur automatique à l'avant avec prétenenseur pyrotechnique, limiteur de tension et arrêt de ceinture	■	—
– renforts de portes	■	■
– système de ceintures de sécurité intégrées aux sièges SGS, à enrouleur automatique à l'avant, avec prétenenseur pyrotechnique, limiteur de tension adaptatif et arrêt de ceinture	—	■
– système ergonomique à l'arrière avec ceinture trois points à chaque place	■	■
Contrôle Dynamique de la Stabilité DSC à deux niveaux	■	■
– mode « M Dynamic »	■	■
Dispositif de protection en cas de retournement (montants et baie supérieure de pare-brise renforcés arceaux de sécurité intégrés derrière les appuis-tête arrière)	—	■
Feux de stop bi-intensité	■	■
Fixations ISOFIX à l'arrière	■	■
Freins		
– à disque en technologie « compound », ventilés et perforés à l'avant et à l'arrière	■	■
Pince de batterie de sécurité SBK	■	■
Système d'antiblocage des roues ABS	■	■
Troisième feu de stop	■	■
Verrouillage/déverrouillage centralisé avec sécurité anti-démarrage EWS, capteur d'impact et trappe du réservoir intégrée au verrouillage centralisé	■	■

Design extérieur	M6 Coupé	M6 Cabriolet
Capote :		
– entièrement automatique	—	■
– logement de capote variable	—	■
Chrome Line extérieur	□	□
Clignotants blancs	■	■
Shadow Line brillant	■	■
Teinte de carrosserie métallisée	■	■

Pack d'équipements	M6 Coupé	M6 Cabriolet
Pack compétition avec nouveau réglage de la suspension et surbaissement, conception et caractéristique de verrouillage de l'ABS et du DSC modifiées, jantes M en alliage léger 19" style 167M à rayons doubles avec pneumatiques Sport, capot moteur aux contours et jantes plus larges	□	—
<small>¹ Avec technologie Sun Reflective (réflexion solaire) sur BMW M6 Cabriolet ² Ciel de pavillon en alcantara uniquement sur BMW M6 Coupé</small>		

Jantes et pneumatiques	M6 Coupé	M6 Cabriolet
Indicateur de perte de pression des pneus RPA	■	■
Jantes :		
– en alliage léger forgé et poli style 167M à rayons doubles, 8,5 J x 19" à l'avant, pneus 255/40 ZR 19, 9,5 J x 19" à l'arrière, pneus 285/35 ZR 19	■	■

Design intérieur	M6 Coupé	M6 Cabriolet
Garnissages :		
– sellerie cuir Merino étendu ¹	■	■
– sellerie tout-cuir Merino ¹ (cette sellerie comprend en plus le tableau de bord et les contre-portes garnis de cuir « Walknappa » noir et le ciel de pavillon en alcantara ²)	□	□
Inserts décoratifs :		
– « Piano laqué noir » BMW Individual	■	■
– bois précieux de frêne olivé Carrara « Natur »	□	□
– bois précieux de noyer Madeira « Rotbraun »	□	□
– fibres de carbone	□	□
Seuils de porte M	■	■
Tapis de sol en velours	■	■

Moteur et technique	M6 Coupé	M6 Cabriolet
10 cylindres en V , 4 soupapes par cylindre, papillons d'air individuels avec régulation électronique des papillons d'air EDR	■	■
Alimentation en huile insensible à la force centrifuge	■	■
Boîte de vitesses séquentielle SMG Drivelogic à 7 rapports	■	■
Commande électronique de l'amortissement EDC avec trois programmes (confort, normal, sport)	■	■
Culasse en alliage léger	■	■
Diagnostic embarqué	■	■
Différentiel variable M	■	■
Direction assistée Servotronic M	■	■
Double VANOS M à haute pression	■	■
Electronique numérique moteur DME	■	■
Interrupteur de verrouillage/déverrouillage central Center Lock	■	■
M Drive	■	■
Norme antipollution EU4	■	■
Rattrapage hydraulique du jeu des soupapes	■	■
Régulation de cliquetis par courant ionique	■	■
Système d'échappement à double flux avec deux doubles sorties chromées	■	■
Train roulant en aluminium , avec train avant à double articulation des pivots de fusée, train arrière intégral et réglage spécifique M	■	■

Aides à la conduite	M6 Coupé	M6 Cabriolet
Affichage tête haute HUD avec affichage spécifique M (plage dynamique des régimes, « shifts lights », indication du rapport engagé et de la vitesse)	■	■

■ Série

□ Option

— Non disponible

Aides à la conduite	M6 Coupé	M6 Cabriolet
Feux de route adaptatifs	□	□
Régulateur de vitesse	■	■
Système d'aide au stationnement PDC	■	■

Eclairage et visibilité	M6 Coupé	M6 Cabriolet
Détecteur de pluie et allumage automatique des projecteurs	■	■
Eclairage d'ambiance (design de nuit)	■	■
Eclairage d'accompagnement	■	■
Lave-projecteurs	■	■
Lunette arrière en verre, verticale, s'abaisse ou se lève indépendamment de la capote	—	■
Projecteurs bi-Xénon avec réglage automatique de la portée des projecteurs et quatre feux de position annulaires	■	■
Plafonnier à temporisation automatique avec mise en marche et arrêt progressifs	■	■
Projecteurs directionnels	■	■
Rappel d'oubli d'éclairage	■	■
Rétroviseurs intérieur et extérieurs M, à anti-éblouissement automatique	■	■

Équipements intérieurs	M6 Coupé	M6 Cabriolet
Ciel de pavillon en alcantara « Anthrazit » BMW Individual	□	—
Climatisation automatique (avec recyclage automatique de l'air AUC, capteur de buée et d'ensoleillement)	■	■
Pare-brise Confort à traitement anti-infrarouge	□	—
Sièges :		
— accès Confort aux places arrière	■	■
— réglage de la largeur des dossiers	■	—
— sièges avant avec soutien lombaire	■	■
— sièges avant chauffants	■	■
— sièges avant M avec commandes électriques pour l'inclinaison du dossier ainsi que les réglages longitudinal et en hauteur, réglage manuel de la longueur de l'assise ; siège conducteur avec réglage en inclinaison de l'assise et fonction mémoire	■	■
Verre calorifuge sur tout le pourtour, teinté vert, avec pare-brise en verre feuilleté	□	□
Volant :		
— volant M gainé cuir avec palettes SMG, touches multifonctions et touche M Drive	■	■

Recyclage BMW.

Votre BMW fait partie intégrante d'un concept complet de recyclage. Concrètement, cela signifie que les exigences en matière de recyclage sont prises en compte dès la phase de développement d'une BMW. Les matériaux, par exemple, sont sélectionnés de manière à économiser les ressources naturelles et à permettre une récupération respectueuse de l'environnement. Chaque BMW est construite de façon à pouvoir être recyclée sans problème et à moindre coût en fin de vie. Depuis 1994, tout notre savoir-faire dans ce domaine est regroupé au Centre BMW de démontage et de recyclage, un centre spécialisé unique au monde situé près de Munich. Par ailleurs, BMW Group construit actuellement des infrastructures couvrant toute l'Europe pour la reprise et le recyclage des véhicules, plaçant, comme à son habitude, la barre très haut en matière de qualité et de respect de l'environnement.

Confort et équipements intérieurs	M6 Coupé	M6 Cabriolet
Accès Confort	■	■
Accoudoir central avant	■	■
Alarme antivol avec télécommande	■	■
Clé à télécommande auto-rechargeable	■	■
Filet anti-remous	—	■
Kit non fumeurs	□	□
Lève-vitres électriques avec commande par impulsion, protection anti-pincement et commande confort	■	■
Porte-gobelets à l'avant et à l'arrière	■	■
Réglages individualisés Personal Profile	■	■
Sac à skis	■	■
Télécommande intégrée pour portail	□	□

Divertissement, communication et information	M6 Coupé	M6 Cabriolet
Autoradios :		
— prise AUX IN	■	■
— autoradio BMW Professional	■	■
— changeur 6 CD	□	□
— interface audio USB	□	□
— système audio High End BMW Individual	□	□
— système de haut-parleurs Hi-Fi	■	■
— système de haut-parleurs Hi-Fi Professional LOGIC7	□	□
« Controller » sur la console centrale, avec touches d'accès direct aux fonctions iDrive	■	■
Écran de contrôle	■	■
Écran d'information avec graduation blanche permanente pour l'indicateur de vitesse et le compte-tours, et affichages du contenu du réservoir et de la température d'huile	■	■
Fonction TV pour réception analogique et numérique	□	□
Indicateur de maintenance SIA	■	■
Ordinateur de bord y compris indicateur de température extérieure	■	■
Système de navigation Professional avec écran couleur haute résolution 8,8 pouces, disque dur interne, avec commande vocale	■	■
Services Télématiques :		
— BMW TéléServices	■	■
— BMW ConnectedDrive (BMW Assist, BMW Online et BMW TéléServices)	□	□
Préparation pour téléphone portable Bluetooth autorisant les fonctions télématiques	■	■

Ce document présente le descriptif des versions, équipements et possibilités de configuration des véhicules (dotation d'équipements de série ou options) tels qu'ils sont commercialisés par BMW France en France. Dans d'autres pays membres de l'Union européenne, les versions, équipements et possibilités de configuration des véhicules (dotation d'équipements de série ou options) proposés peuvent être différents. Néanmoins, les modèles photographiés dans ce document peuvent présenter des équipements ou accessoires qui ne sont pas commercialisés par BMW France en France. Veuillez consulter votre Concessionnaire local. Il se fera un plaisir de vous renseigner sur les versions spécifiques à votre pays.

Sous réserve d'erreurs et de modifications tant au niveau de la conception que de l'équipement. Document non contractuel.

© BMW AG, Munich (Allemagne), réf. 99 98 2 082 660. Reproduction, même partielle, interdite sans autorisation écrite de BMW AG, Munich.

BMW recommends 

*BMW recommande Castrol

Poids		M6 Coupé	M6 Cabriolet
Poids à vide selon norme européenne ¹	kg	1 785	2 005
Poids total admissible	kg	2 200	2 380
Charge utile	kg	490	450
Charge admissible sur l'essieu avant/arrière	kg	1 090/1 200	1 120/1 290

Moteur ³		M6 Coupé	M6 Cabriolet
Cylindres/soupapes		10/40	10/40
Cylindrée	cm ³	4 999	4 999
Course/alésage	mm	75,2/92,0	75,2/92,0
Puissance nominale/régime	ch (kW)/tr/min	507 (373)/7 750	507 (373)/7 750
Couple maxi/régime	Nm/tr/min	520/6 100	520/6 100
Rapport volumétrique	/l	12,0	12,0

Performances		M6 Coupé	M6 Cabriolet
Vitesse maximale (sur circuit)	km/h	250 ²	250 ²
Accélération 0 à 100 km/h	s	4,6	4,8
Accélération 0 à 1 000 m	s	22,5	22,9

Consommation ^{3,4}		M6 Coupé	M6 Cabriolet
Cycle urbain/extra-urbain/mixte	l/100 km	21,4/10,2/14,3	22,0/10,6/14,7
Emissions CO ₂	g/km	342	352
Capacité du réservoir, env.	l	70	70

Roues		M6 Coupé	M6 Cabriolet
Dimensions pneumatiques (avant et arrière)		255/40 ZR 19 et 285/35 ZR 19	255/40 ZR 19 et 285/35 ZR 19
Dimensions jantes		8,5 J x 19 ET 12/9,5 J x 19 ET 17	8,5 J x 19 ET 12/9,5 J x 19 ET 28
Matériau		Alliage léger forgé	Alliage léger forgé

Équipement électrique		M6 Coupé	M6 Cabriolet
Capacité batterie	Ah	90	90
Puissance alternateur	A	170	170

¹ La valeur indiquée tient compte d'un réservoir rempli à 90 %, de 68 kg pour le conducteur et 7 kg pour les bagages. Le poids à vide indiqué est celui de la version de base comportant l'équipement de série. Ce poids augmente avec les équipements en option.

² Autolimitation électronique.

³ Les moteurs des BMW M6 Coupé et BMW M6 Cabriolet sont conçus pour un carburant à 98 d'indice RON. Ils peuvent également fonctionner avec un carburant à 95 ou 91 d'indice RON, mais avec des performances moins élevées.

⁴ Les moteurs des BMW M6 Coupé et BMW M6 Cabriolet satisfont à la norme antipollution EU4. Les consommations sont calculées sur la base du cycle européen. Le cycle mixte se compose pour un tiers de la distance de conduite en cycle urbain et pour deux tiers de conduite en cycle extra-urbain. Les émissions de CO₂ sont également indiquées. La consommation a été calculée sur la base de l'équipement de série. Ce poids augmente avec les équipements en option.

Tous les équipements en option décrits dans ce catalogue vous sont proposés montés départ usine. Nous tenons également à votre disposition une gamme complète d'accessoires. Si vous avez d'autres exigences, BMW Individual est la solution qu'il vous faut. Ce programme vous propose des équipements répondant exactement à ce que vous cherchez. Pour plus d'informations, adressez-vous à votre Concessionnaire BMW.

BMW M6 Coupé

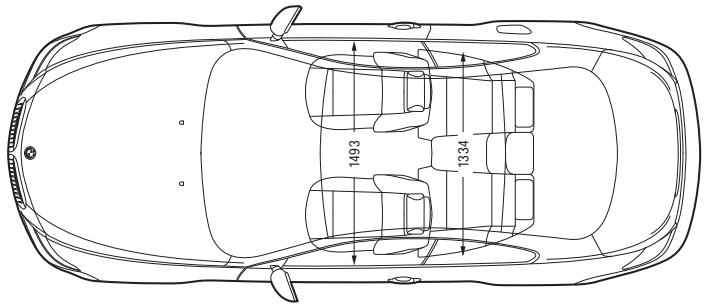
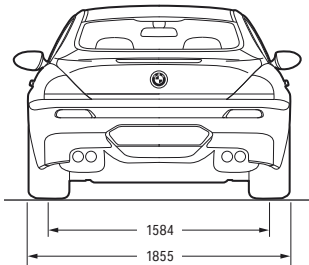
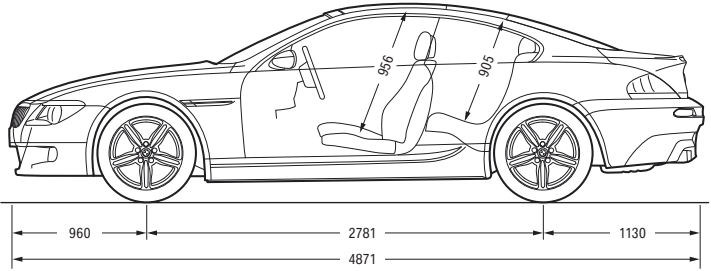
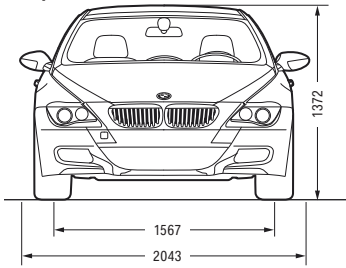

BMW M6 Cabriolet

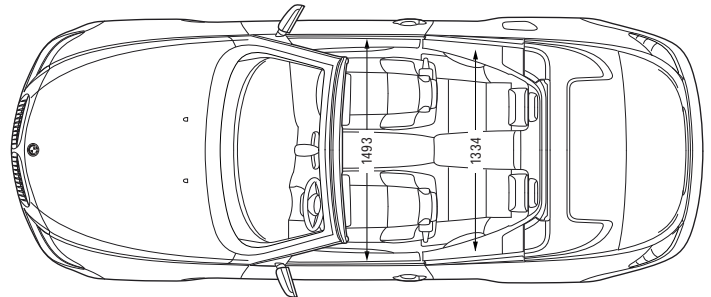
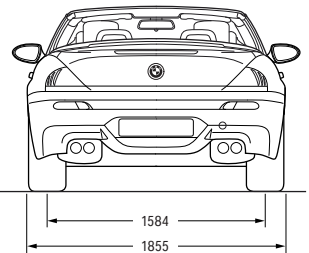
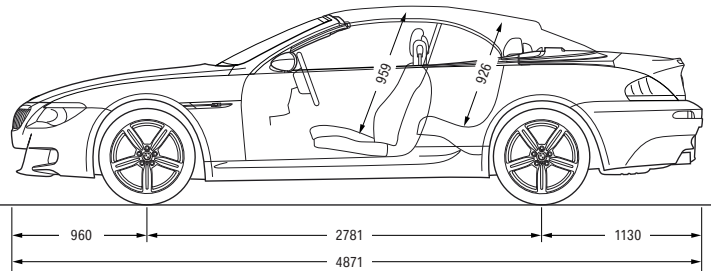
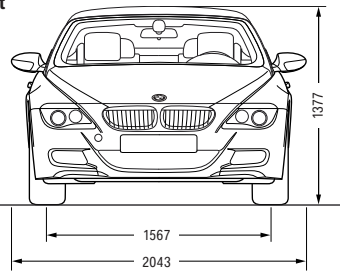

Toutes les cotes sont indiquées en millimètres. Capacité du compartiment à bagages de la BMW M6 Cabriolet 300 à 350 litres et BMW M6 Coupé 450 litres (suivant VDA).

Pour plus
d'informations
sur BMW



www.bmw.fr

Le plaisir de conduire

